



Дигитална камера за незабавно отпечатване на снимки

РЪКОВОДСТВО ЗА РАБОТА

СЪДЪРЖАНИЕ

Раздел		
1	Какво съдържа комплектът	3
	Запознайте се с Вашата	
2	камера	3
3	Работа с камерата	4
4	Информация за принтера	6
5	Първоначална настройка	7
6	Заснемане на снимки и видео	7
7	Настройки при снимане	13
8	Галерия	14
9	Отпечатване на снимки	15
10	Изтриване	17
11	Настройки на устройството	17
12	Приложение Polaroid Print App	20
13	Съобщения за грешка	21
14	Фърмуер	22
15	Съответствие	23

Раздел 1

Какво съдържа комплектът:

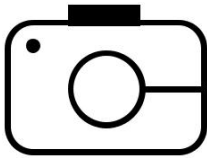

Камера Polaroid SNAP Touch



Лента за окачване

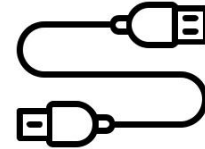

Micro USB кабел

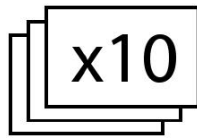

Polaroid ZINK® Paper 10 броя

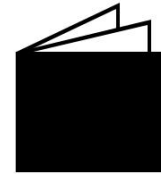

Ръководство за употреба

Раздел 2

Запознайте се с Вашата камера

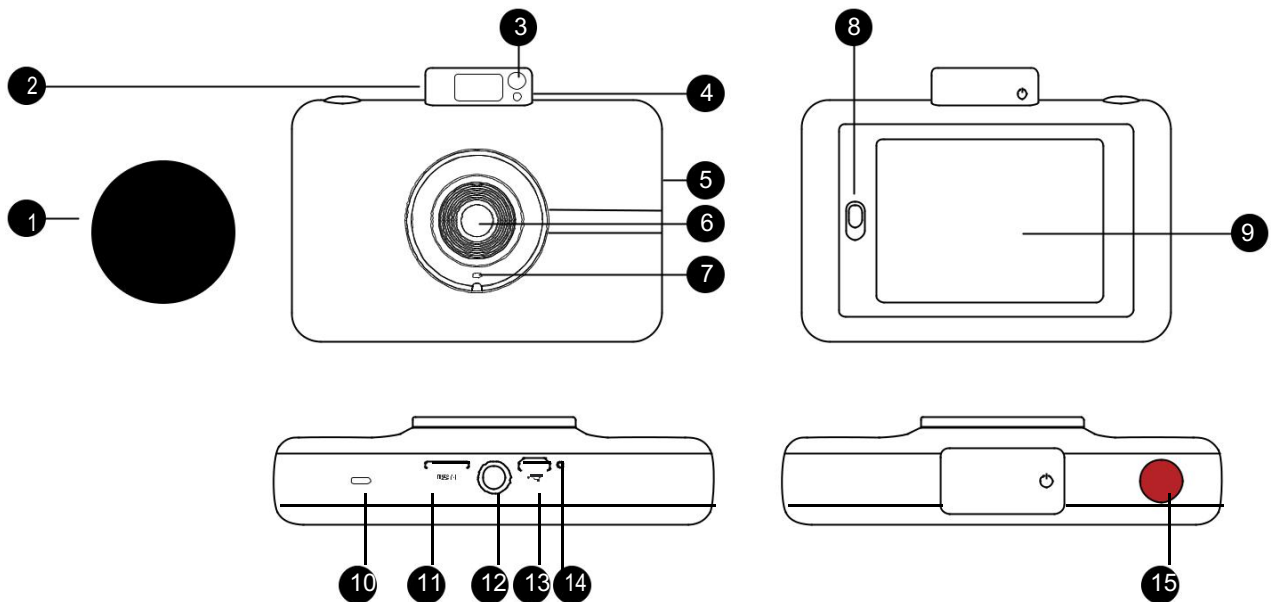

1. Магнитен капак за обектива
Изкачащ визьор/ бутон за
захранването
2. Огледало за Selfie
3. AF сензор
4. Отвор за отпечатана снимка
5. Лещи
6. Микрофон
7. Ключалка на капака за
хартията

8. Touchscreen LCD екран
9. Колонка
10. Слот за MicroSD карта
11. Гнездо за поставяне на триножник
12. Micro USB порт
13. Бутон за рестартиране*
14. Бутон за затвора

* За да рестартирате камерата, с помощта на кламер натиснете на указаното място и задръжте за 2 секунди.

Раздел 3

Работа с камерата

Запознайте се с основните функции на камерата, след което преминете към първоначалната настройка на апарата (Раздел 5)

Включване/ Изключване

Изкачащия механизъм на светкавицата е и бутонът за включване и изключване на камерата.

Когато разопаковате Вашата камера изкачащия механизъм на светкавицата трябва да е отворен. За да включите камерата леко натиснете механизма докато щракне и се затвори, след което го натиснете отново, за да се отвори.

Зареждане на батерията

За да заредите камерата , свържете я с помоща на включения micro USB кабел към зарядно за контакт или към компютър с USB порт. Индикатор ще покаже напредъка на зареждането. Ако камерата е изключена, LCD екрана ще се включи за няколко секунди и ще покаже нивото на зареждане на батерията за няколко секунди, след което се ще се изключи. Можете да проверите нивото на зареждане по всяко време, като докоснете екрана.

Камерата може да работи, докато се зарежда (тя ще се зарежда по-бавно.)

За пълното зареждане на батерията са необходими около 2 часа. При нормални условия с едно зареждане се принтират около 25 снимки.

Памет

Вградената памет на фотоапарата може да съхранява до 10 снимки. Може да се постави micro SD карта за увеличаване на паметта. Камерата е съвместима micro SD карти до 128 GB.

Автоматично заспиване

Камерата автоматично ще се изключи, след като е в режим на готовност за 5 минути (времето по подразбиране), за да се запази заряда на батерията. Можете да промените продължителността на времето в настройките> Автоматично изключване. (Вижте раздел 11-1)

Изключване на LCD екрана

LCD екрана ще се изключи след минута, ако камерата не се използва. Можете да промените настройката на времето в настройките> Изключване на екрана. (Вижте раздел 11-1)

Бутон за затвора

Натиснете бутона на затвора, за да заснемете неподвижни снимки и Photobooth снимки (ефект ан фото кабина) и да започнете и да спрете да записвате видеоклип. Натиснете и задръжте бутона, за да направите няколко снимки (бърза последователност от снимки.) Освен това натискането на бутона на затвора ще ви върне обратно към екрана на визьора (viewfinder), когато сте на различен екран.

Сензорен LCD визьор

След като настроите камерата си (вижте "Първоначална настройка", раздел 5), ще бъдете отведени до живия визьор и основния екран. От тук ще можете да правите снимки и видеоклипове, да правите настройки и да отворите галерията. Можете да се върнете към този екран директно от всеки екран, като натиснете бутона на затвора. Докоснете навсякъде във визьора (с изключение на иконите), за да скриете / покажете икони. Иконите също ще изчезнат, ако не се предприемат действия след 3 секунди.

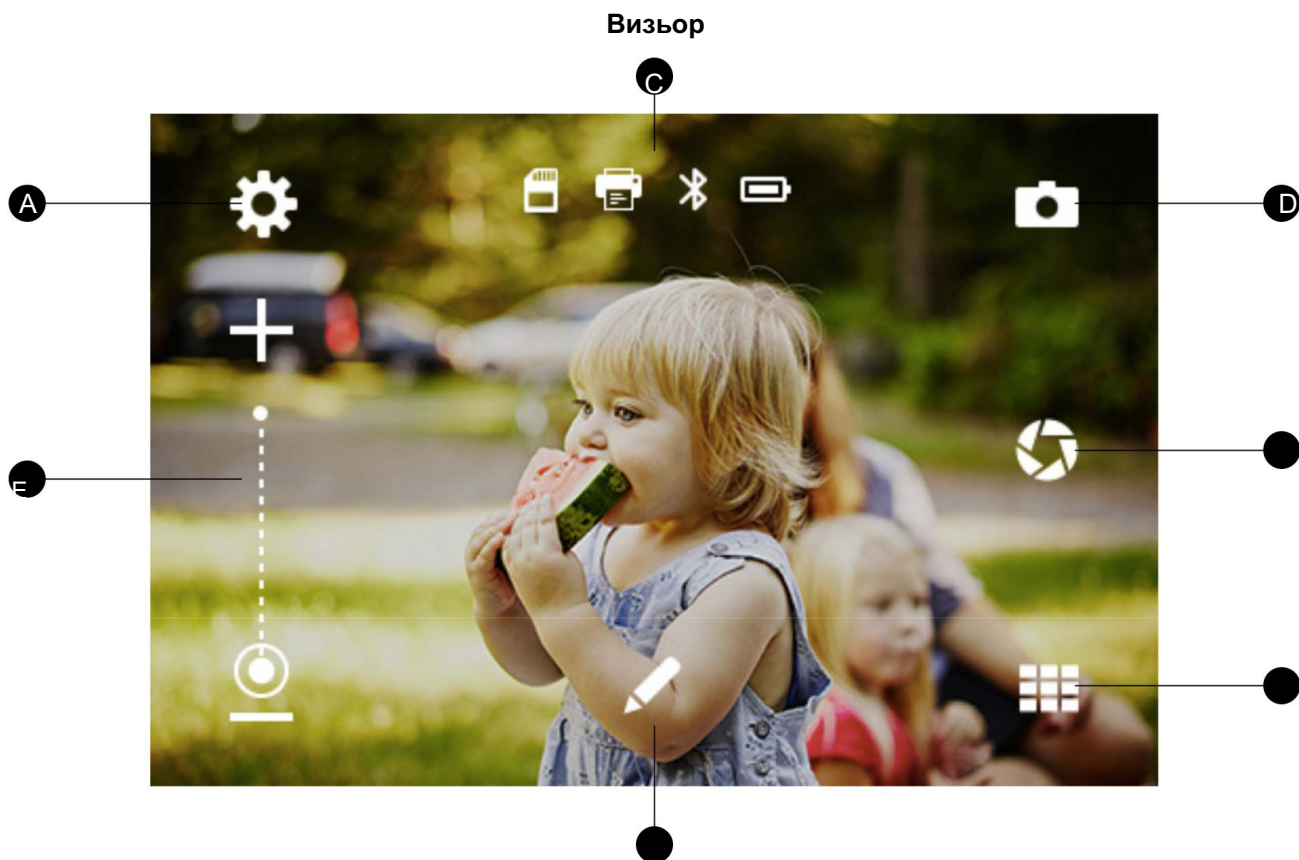

A. Настройки

Натиснете тази икона  за да влезете в менюто с общи настройки на камерата, което ви позволява да контролирате заспиването на екрана, яркостта на екрана, автоматичното изключване, силата на звука, настройките за печат и др. (За подробности вижте раздел 11)t)

B. Увеличение (Zoom)

Докоснете знаците плюс и минус или плъзнете пръста си по вертикалната линия, за да увеличите и намалите мащаба. (Забележка: Функцията за увеличение остава на екрана, дори когато докоснете визьора, за да изчистите всички останали икони.)

C. Икони показващи статус



Показва състоянието на SD картата, печата, батерията и Bluetooth® връзката.



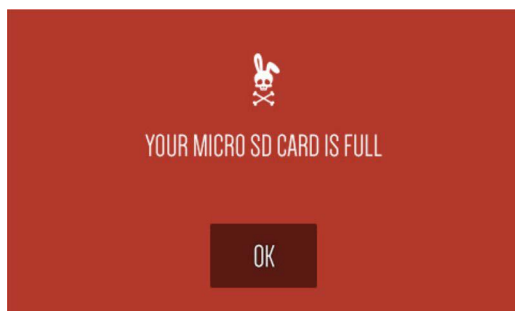

Икона за SD карта: Иконата ще бъде бяла, ако е поставена карта, червена, ако паметта на картата е пълна и сива, ако не е поставена карта. Ако картата с памет е пълна, ще получите известие на LCD екрана.









Bluetooth® икона: Иконата ще е бяла, когато Bluetooth-а е включен и сива  ако е изключен. Иконата ще бъде червена , ако няма връзка. (Виж раздел 11).



Икона за състоянието на батерията: Иконата на батерията ще се появи пълна (изцяло бяла) , когато батерията е напълно заредена. При 60% мощност иконата ще е малко над половината. . При 20% мощност тя ще изглежда по-малко пълна и ще бъде червена . При 5% захранване иконата ще мига в червено.

Забележка: Ако батерията се зарежда докато фотоапаратът е включен, до иконата на батерията ще се появи символ за зареждане .

D. Режими на заснемане

Камерата разполага с три режима на заснемане: фотография , фото кабина (photobooth)  (3 опции за оформление на кадрите) и запис на видео . Иконата на камерата за неподвижни снимки се показва по подразбиране. Натиснете я, за да промените режима.

E. Настройки на заснемането

Докоснете иконата  за да отворите менюто за настройки на светкавицата, HDR и таймера., Можете да приложите тези настройки, преди да направите снимките си. За видеоклипове ще можете да промените качеството на видеоклипа. (Вижте раздел 7).

F. Галерия

В галерията  ще можете да видите всичките си заснети снимки, видеоклипове и снимки с ефект фото-кабина. От галерията можете също така да отпечатвате снимки и да имате достъп до други опции. (За подробности вижте раздел 8).

G. Екстри

Докоснете иконата на екстри , за да отворите меню за добавяне на рамки, цифрови стикери и филтри към снимките си. (Вижте раздел 6-4 за подробности) Можете да добавяте екстри преди или след като направите единични снимки. Можете също така да добавите тези екстри към завършеното оформление на снимките с ефект фото кабина.

Раздел 4

Информация за принтера

Вграденият принтер ви предоставя висококачествени пълноцветни снимки с размер 2x3 инча, които можете да споделите на момента. Можете да изберете да отпечатате снимките си веднага след като ги направите или по-късно. (За подробности вижте секция 9).

Зареждане на хартия за фотопечат.

Този фотоапарат използва само Polaroid 2x3 "Premium ZINK® Zero Ink® Paper. Снимките ще бъдат отпечатани на фотохартия 2x3 инча, която е устойчива на замърсяване, устойчива на вода (намокряне) и е стикер с лешяща се задна част. Няма никакво мастило или тонер касети. Можете да използвате и Polaroid Rainbow Border 2x3 "Premium ZINK® Paper, която ще отпечата вашите

Какво да правите и какво да не правите с хартията

- - Не зареждайте още хартия, ако отделението за хартия не е напълно празно.
- - Не зареждайте отделението за хартия с повече от една опаковка хартия Premium ZINK Paper™ от 10 листа. Зареждането на повече от 10 листа може да повреди принтера.
- - Избягвайте огъването на хартията ZINK Paper™.
- - Хващайте хартията за краищата. Избягвайте да докосвате повърхността с пръсти.

Ако има заседнала хартия, ако поставите грешен тип хартия или има някаква друга грешка, свързана с отпечатването/хартията, всички индикатори ще мигат в червено. Отворете камерата и отстранете проблема (изваждане на заседнала хартия, смяна на хартията и т.н.), след което рестартирайте камерата

Раздел 5

Включете камерата (вижте раздел 3), за да започнете настройката. Следвайте указанията на екрана, за да изберете език и текуща дата и час. Това е! Вие сте готови да снимате и да споделяте!

Забележка: Можете да промените тези настройки, като докоснете иконата за настройки .

Раздел 6

Правене на снимки и видео

6-1

По подразбиране Polaroid Snap Touch е зададен в режим за снимане (still photo).

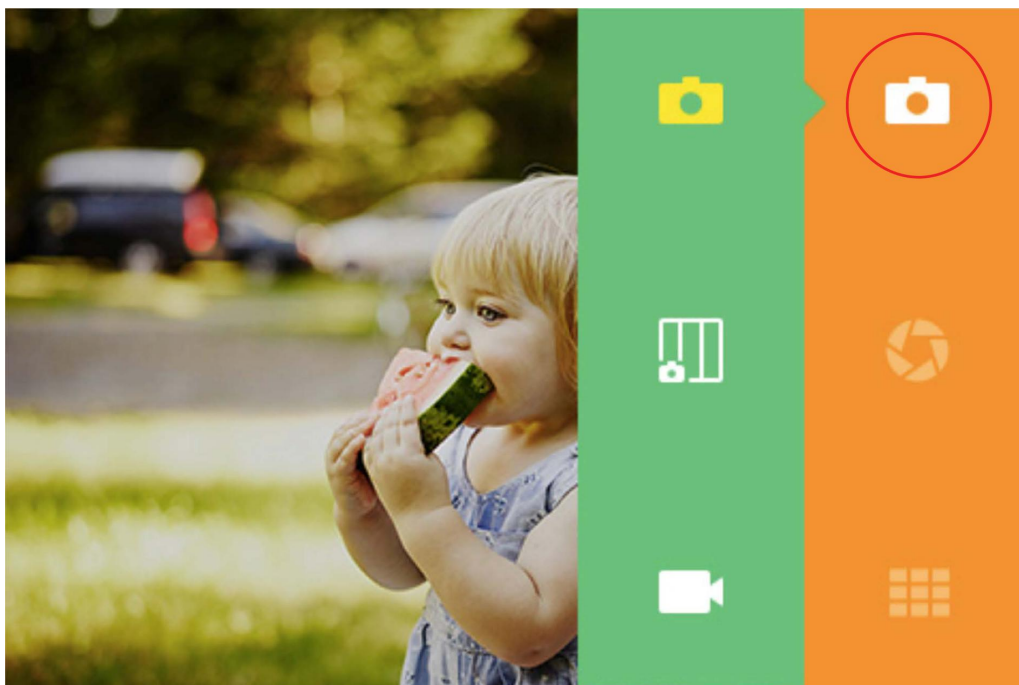

LCD екранът е вашият визьор. Можете да фокусирате снимката си по два начина:

1. Натиснете бутона на затвора и фотоапаратът автоматично ще фокусира, преди да направите снимката.

Ако камерата не е в режим “Автоматично отпечатване”, можете да отпечатате снимката, като докоснете иконата на принтера , която ще се появи след като направите снимка. Можете също да изберете да отпечатате всяка снимка по-късно.

Изтриване на снимки

След като направите снимка, екранът ще покаже заснетото изображение за 2 секунди или докато докоснете някоя от иконите. Можете да изберете да изтриете снимката, като докоснете иконата с кошчето  в лявата част на екрана. След това ще се появи съобщение за потвърждение на изтриването.

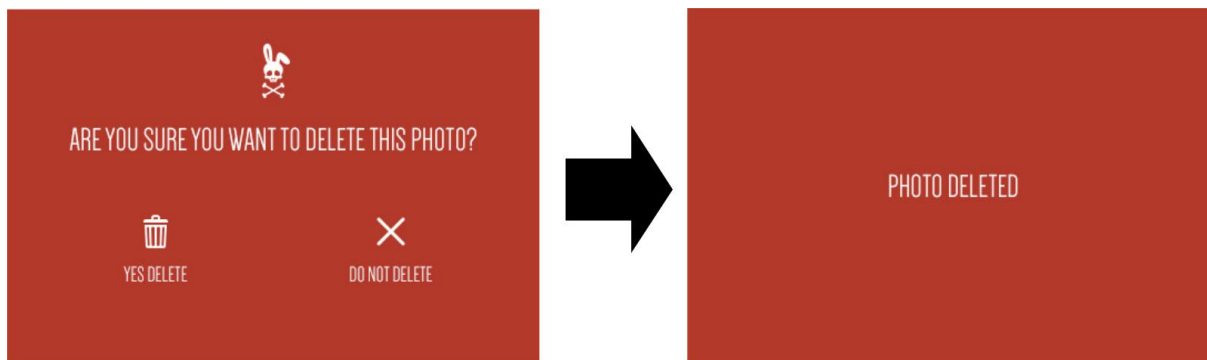

Ако НЕ изберете "YES DELETE", снимките ви ще бъдат запазени в галерията и ще бъдат достъпни от нея. (Вижте раздел 8) Докоснете иконата на галерията, за да прегледате снимките. Можете също така да изтриете снимки от галерията, като повторите описания по-горе процес.

Настройки за заснемане на неподвижни снимки

Кликнете върху иконата за настройките на режима на заснемане  за да конфигурирате допълнителните настройки (Вижте раздел 7)

6-2

Бърза фотография

За да заснемете няколко последователни кадъра (бърза последователност от неподвижни снимки), задръжте бутона на затвора. Снимането ще продължи, докато държите натиснат бутона. Ще се появи брояч, който ще ви каже колко снимки сте заснели. Можете да заснемете до 25 изображения с едно натискане. Всяка поредица от серийни изображения се превръща в файл. Всяка отделна снимка също е файл.

Забележка: При отпечатване на последователни снимки можете да отпечатате само първите 10 снимки. Можете да отпечатате всяка от отделните снимки от галерията. След заснемането на LCD екранът ще се покаже първия кадър от серията и ще се изпише следното съобщение: "TAP TO VIEW BURST", като се в скоби се изписва броя на снимките. Когато докоснете екрана, можете да прегледате отделните снимки, да се придвижвате между отделните кадри с иконите на стрелките и да отпечатвате, редактирате или изтривате изображенията

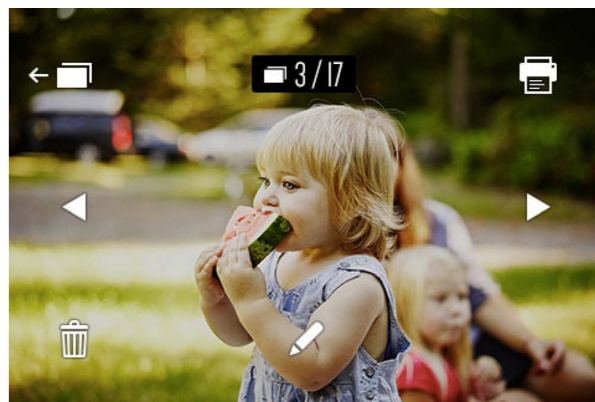
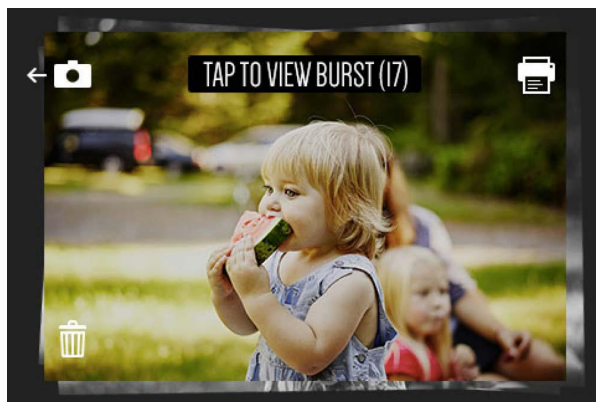

Ако не докоснете екрана в рамките на 2 секунди, екранът ще се върне към визъора. Можете да прегледате всичките си снимки по-късно, като отворите галерията.

В галерията екранът показва първата снимка от вашата серия с броя на отделните кадри в тази серия. Вие ще можете да отпечатате и изтриете цялата серия от снимки наведнъж. Ако искате да изтриете само една снимка, първо трябва да отворите серията, след което да отпечатате или изтриете само тази снимка.

[6-3](#)

Фото кабина (Photobooth)

С режимът “фото кабина” можете по забавен начин да оформите заснетите кадри в оформлениа по 2, 3 или 4 изображения. Можете също да добавяте стикери, филтри и рамки.

Натиснете иконата на режима за заснемане  в горния десен ъгъл на екрана на визъора и изберете иконата фото кабина .

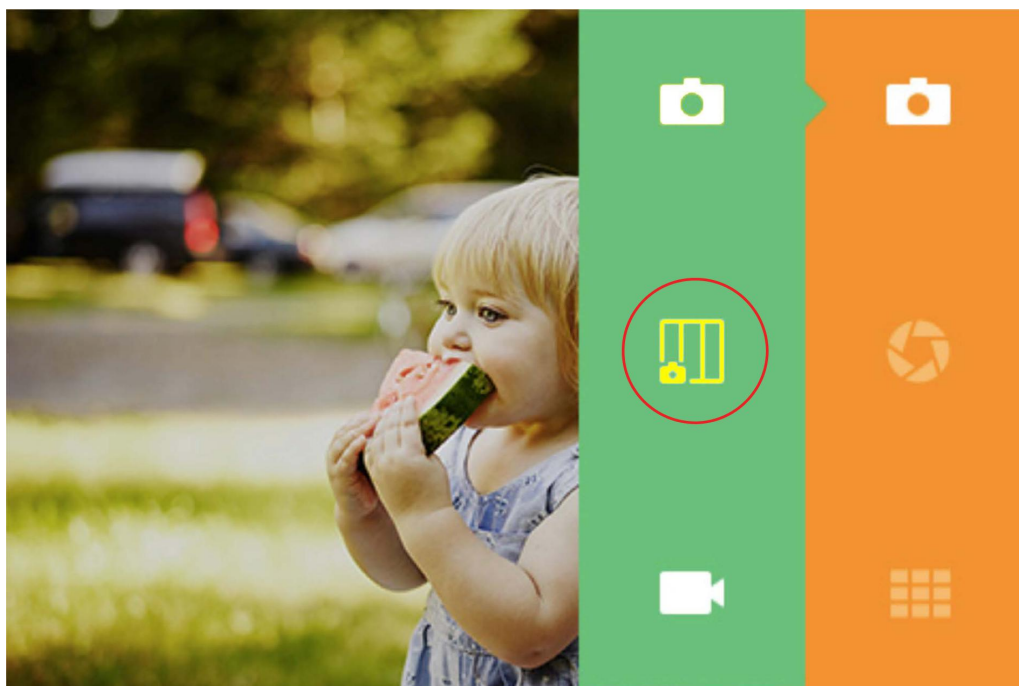

Натиснете иконата за оформление на 2, 3 или 4 изображения. В примера по-долу е показано оформление с три изображения.



След като направите избора си, ще се върнете към визъора и иконата за избрания тип оформление ще се покаже в горния десен ъгъл на екрана.

Избиране на оформлението в режим Photobooth

2-снимки

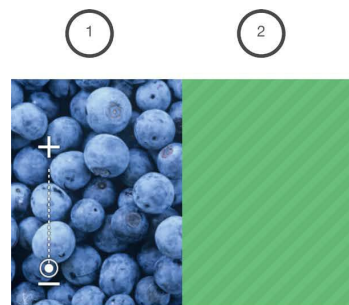

3-снимки

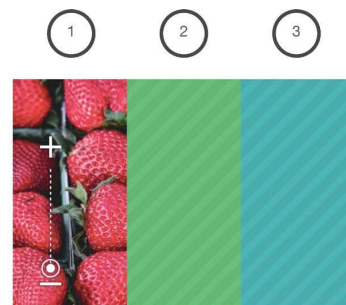

4-снимки

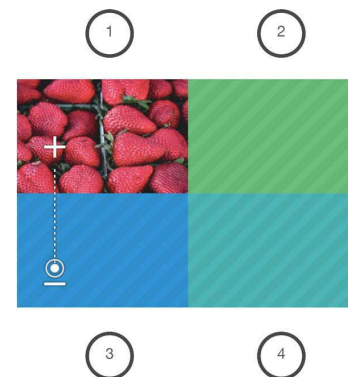

Лявата част на екрана действа като жив визъор, докато не натиснете бутона на затвора. Първият ви кадър ще се появи вляво. Частта на живия визъор ще се движи последователно, отляво на дясно, а след това отгоре на долу, до следващия кадър при всяко заснемане. (Забележка: Не можете да изберете реда на подреждане на изображението.)

Рамки и филтри

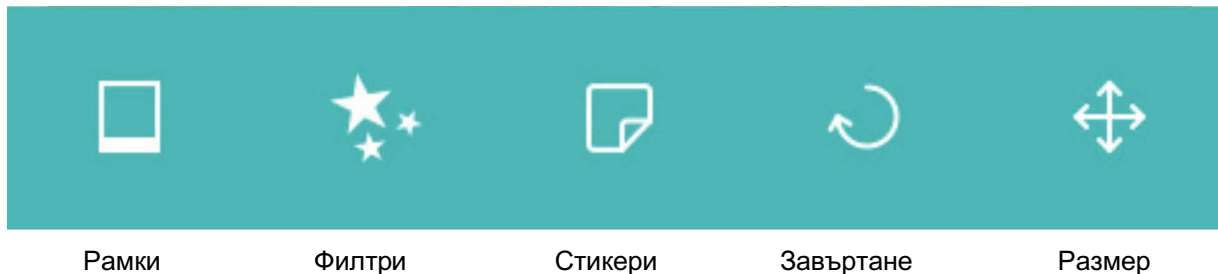

За да изберете рамка или филтър, натиснете съответната икона. В менюто "Екстри" ще се покаже подменю с 5 опции. Камерата може да поддържа само 5 опции наведнъж. Приложението за печат Polaroid Print App (вижте раздел 12) предлага допълнителни стикери и рамки. Можете да замените 5 от тези екстри в даден момент с 5 на вашия фотоапарат.

След като изберете рамка или филтър, първоначалното меню Екстри ще се прибере и избраната рамка / филтър ще се покаже. След като натиснете която и да е част от снимката, менютата ще се приберат и ще можете да видите цялата снимка с приложената допълнителна екстра. Ако решите, че не искате този конкретен ефект, натиснете "X" и ще бъдете върнати в първоначалното меню за избор на екстри, а снимката ви няма да се промени. Ако искате да приложите избания ефект, натиснете отметката. Редактираната снимка автоматично ще бъде запазена в галерията заедно с оригиналната версия. Ще бъдете върнати в първоначалното меню за избор на екстри и ще можете да изберете друг ефект, който да приложите. Може да прилагате колкото допълнителни ефекти искате.

Стикери

Когато изберете стикер, той ще се покаже на снимката и менютата ще се свият. Можете да преместите стикера, като го плъзнете или докоснете снимката на мястото къде искате да го поставите. Можете също така да намалите или увеличите стикера, както и да го



Завъртане (само при преглед)



Всяко натискане на иконата за завъртане в центъра на снимката ще я завърти на 90 градуса по часовниковата стрелка. Изберете отметката или "X", за да приложите или да отмените завъртането.

Размер (само при преглед)

Можете да увеличите снимката си до 300% максимум. Не можете да намалите снимката – минимума е 100%.

Всяко натискане на символа "плюс" увеличава снимката с 25%; всяко натискане на символа "минус" ще я намали с 25%. Също така ще видите 4 стрелки в краищата на изображението. Докосването на стрелката ще премести изображението на 10% от височината или ширината на снимката.

Видео

Изберете видео режим, като натиснете иконата на камерата  и след това иконата на режим за заснемане на видео . След това екранът ще зареди живия визьор. Натиснете веднъж бутона на затвора, за да започнете видеозаписа. На екрана ще се появи индикатор, че камерата записва, както и изминалото време. Натиснете отново бутона на затвора, за да завършите видеозаписа.

Можете също да промените качеството на видеото, като натиснете иконата за настройки на режима на заснемане .

След като запишете, можете да натиснете иконата на бутона за възпроизвеждане (Play) , за да видите видеоклипа. Също така ще можете да превъртите напред и назад или да поставите на пауза. Ако не се предприемат действия в рамките на 3 секунди, контролите за възпроизвеждане ще изчезнат.

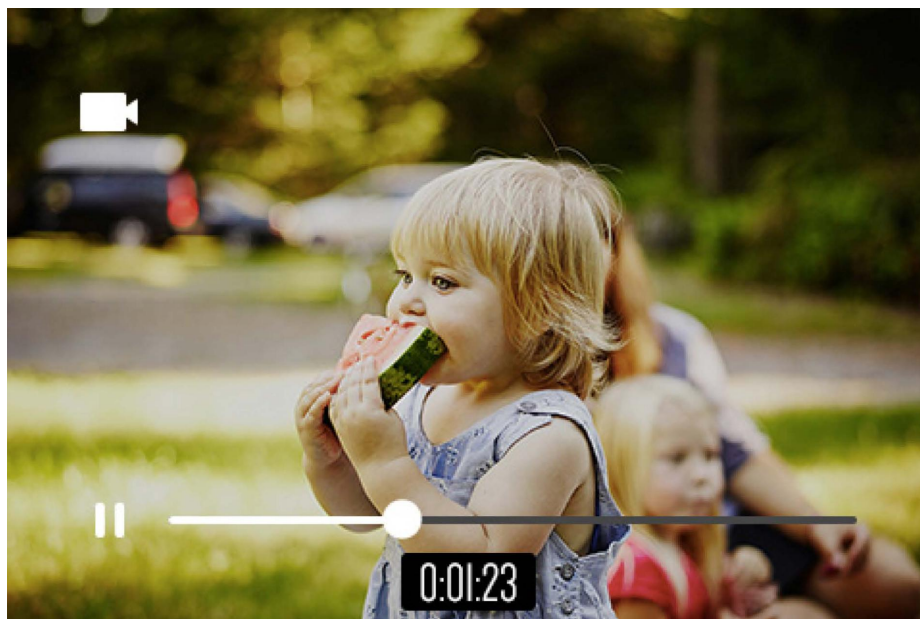

Раздел 7

Настройки при снимане

Настройки за заснемане

Кликнете върху тази икона на визъора  за достъп до настройките за конфигурация на всеки от режимите на снимане.

Настройки за неподвижна снимка

За режима на камерата конфигурациите са Flash, HDR и Delay. Тези настройки са изключени по подразбиране и ще имат наклонена черта през тях. Докоснете иконата, за да промените състоянието. Тези настройки важат за единични неподвижни снимки и снимки с фокус. Настройките трябва да се променят една по една и след избиране на всяка настройка ще бъдете върнати към живия визъор.



 **Светкавица** Включвате, изключвате или избирате автоматичен режим на светкавицата.

 **HDR** е съкратено от High Dynamic Range (висок динамичен диапазон), метод, който регулира съотношението на светло към тъмно в дадена снимка, като използва различни експозиции.

 **Самоснимачка** Можете да настроите таймер, за да може камерата автоматично да направи снимка след 3 или 10 секунди. Когато е избрано отложено снимане (Delay), ще се покаже обратно броене в живия визъор, когато натиснете бутона на затвора.

Настройка на видео

Можете да промените качеството на видеото с резолюция 1080p, 720p или VGA видео (480p). Настройката по подразбиране е 1080p. Видеото се заснема при 30 кадъра в



Раздел 8

Галерия

Натиснете иконата , за да отворите галерията.

Преглеждайте снимките и видеоклиповете си, като използвате стрелките за навигация. Числата в горната част на екрана показват страници в галерията ви и страницата, на която се намирате. Символите с двойна стрелка ще ви отведат до първата или последната страница. Всяка снимка, видео, серия от снимки или снимки с “Photobooth” се считат за отделен файл. Докоснете изображението, за да отворите цялостен изглед.

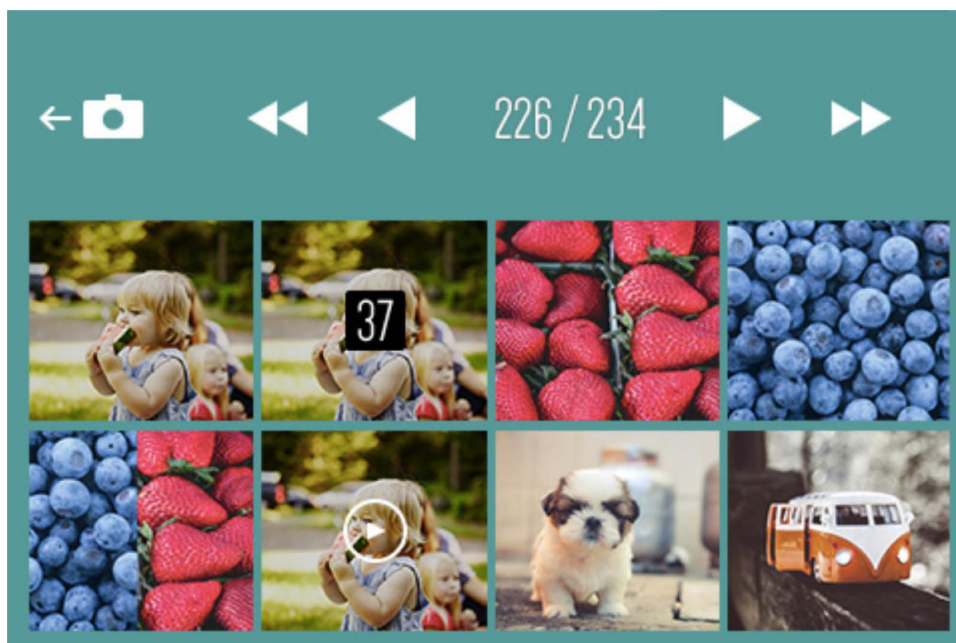

За серия от снимки екранът показва първата снимка от серията ви с броя на отделните изображения в тази серия.

Когато изберете някой от файловете в галерията, ще се покажат всички опции, които можете да изберете за конкретния файл.

Единствената разлика е, че бутонът за връщане ще ви върне обратно към последно разгледаната страница в галерията.

Бързо отпечатване

Докоснете и задръжте върху избрана снимка в галерията, за да отворите екрана за бързо печатане. Можете да изберете да отпечатате няколко копия (до 10 едновременно.) Натиснете иконата на принтера или откажете.

Раздел 9

Отпечатване на снимки

Забележка: Уверете се, че пакета с фотохартия е зареден правилно в камерата. (Вижте раздел 4) Можете да отпечатате снимката веднага, след като сте я заснели, като докоснете иконата на принтера  , която ще се появи в горния десен ъгъл на LCD екрана.

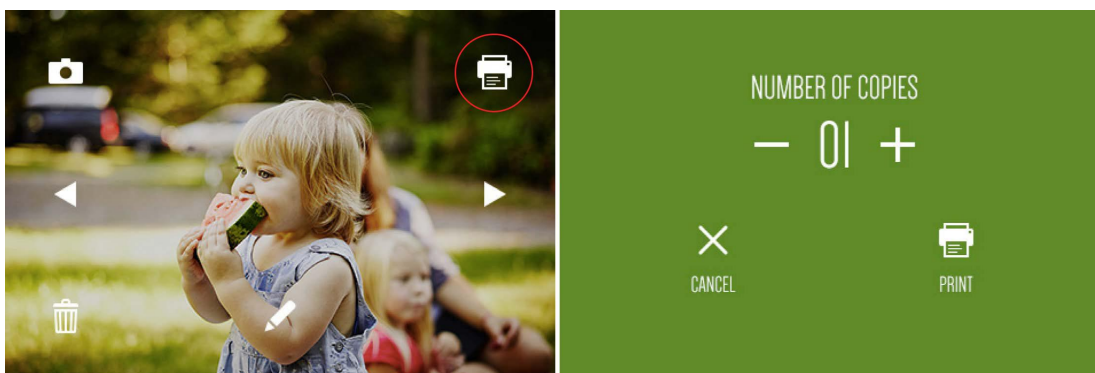

За да отпечатате автоматично снимка непосредствено след като я направите, трябва да настроите камерата на автоматично отпечатване "AUTO PRINT". По подразбиране функцията за автоматично отпечатване е изключена. За да активирате автоматичния печат, докоснете иконата за настройки в горния ляв ъгъл на LCD екрана. Ще видите екрана за общи настройки (вижте раздел 11-1) Докоснете иконата на принтера в горната част на екрана. След това натиснете "AUTO PRINT" и поставете превключвателя в положение "ON".

Можете също така да отпечатате от галерията - Бързо отпечатване ("Quick Print ") (вижте раздел 8), като натиснете и задръжите изображението.

След като изберете печат, ще видите екран с лента за прогрес, където ще можете да отмените командата за печат за 2 секунди. Екранът ще изчезне и ще се върне към живия визьор или галерията.

Ако принтерът все още се готви за отпечатване, пак можете да отмените печата. Иконата на принтера в лентата с индикатори за състоянието ще бъде заобиколена от цвят и ще може да се

натиска. Кликнете, за да се върнете към екрана за напредъка при печат, където ще можете да отмените отпечатването.

Ако се отпечатва само едно изображение, иконата на принтера в лентата с индикатори за състоянието е неактивна и не можете да откажете отпечатването. Ако на опашката за печат има няколко снимки, тогава иконата на принтера в лентата с индикатори на състоянието ще може да се кликва и ще можете да отмените останалата част от снимките на опашката за печат. Ако първият печат все още не е започнал, той ще бъде отменен заедно с останалата част от опашката. Ако вече е започнал да се печата, той ще завърши печатането в неговата цялост. Ще бъдете помолени да потвърдите, че искате да отмените всички снимки за отпечатване. На опашката може да има максимум 10 снимки за отпечатване. Не можете да избирате кои снимки да се анулират и кои да останат..

Няма да можете да изпълнявате определени функции, докато изображението се отпечатва.

Ако използвате Polaroid Rainbow Border 2x3 "Premium ZINK® хартия, екранът ще ви покаже как изглежда вашата снимка преди да отпечатате.

Забележка: След като поставите опаковка от хартия Rainbow Border в камерата, принтерът ще отпечата следващите 10 снимки с различна цветна рамка.



Раздел 10

Изтриване

Можете да изтриете всеки файл, като натиснете иконата за изтриване  в долния ляв ъгъл на екрана в режим на визуализация на заснетите снимки или видеоклипове, както и от галерията. Ще се покаже екран за потвърждение на изтриването.

Ако изберете изтриване, ще се появи съобщение за потвърждение за 2 секунди след изтриването. Ще се върнете към живия визьор, ако сте изтрили от визуализация на заснетата снимка или видеоклип или в следващия файл на галерията, ако сте изтрили от галерията.

Ако изберете да не изтриете, камерата ще се върне на предишния екран.

Изтриване на Burst Shots

Можете да изтриете цяла серия от снимки в един файл или всяка отделна снимка в тази серия.

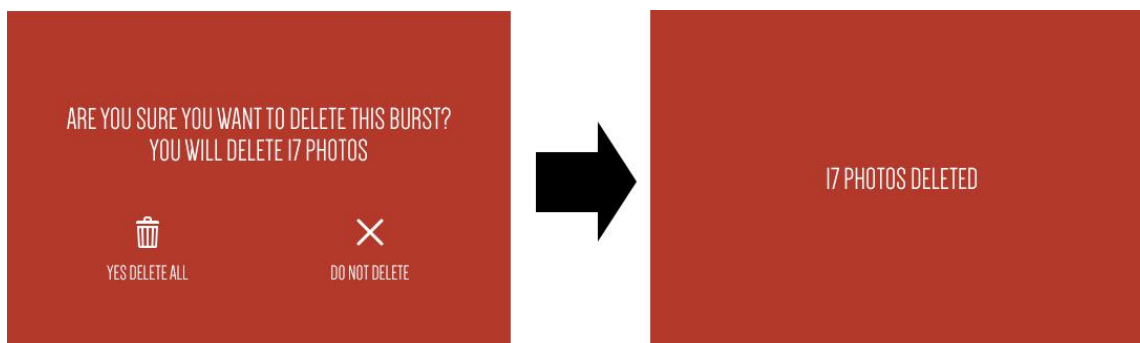

Раздел 11

Настройки на устройството

11-1

Основни настройки

Натиснете иконата за настройки на устройството  за да отворите менюто за общи настройки .

Можете също да получите достъп до други настройки от този екран.

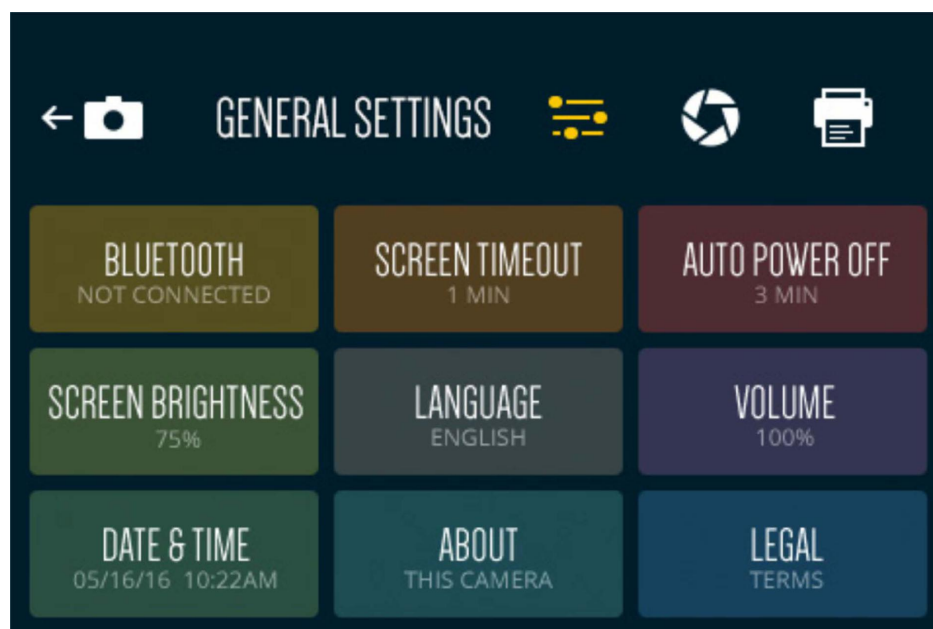

Bluetooth®

Фотоапаратът ви ще е със включен Bluetooth когато го разопаковате. Можете да натиснете "BLUETOOTH" и след това върху превключвателя OFF / ON, за да включите и изключите .

Трябва да изтеглите приложението Polaroid Print на вашия смартфон с Android или iOS, за да го свържете с фотоапарата.

You will know that Bluetooth is on and if it's connected from the status indicator bar (See section 3) in the live viewfinder. Ще разберете, че Bluetooth-а е включен и е свързан от лентата с индикатори за състоянието (вижте раздел 3) в живия визьор.

Заспиване на екрана

LCD екранът автоматично ще се изключи след 60 секунди ако няма активност. Можете да промените това на 30 секунди или на 120 секунди, като натиснете "SCREEN TIMEOUT".

Автоматично изключване

Фотоапаратът ще се изключи след 5 минути бездействие, за да спести енергия от батерията. Можете да промените това на 3 минути или 10 минути, като натиснете "AUTO POWER OFF".

Яркост на екрана

Регулирайте яркостта на LCD екрана, като натиснете "SCREEN BRIGHTNESS". Докоснете символите плюс или минус, за да увеличите или намалите яркостта с 5%.

Език

Натиснете, за да отворите меню с избор на език.

Сила на звука

Натиснете "VOLUME", за да регулирате силата на звука на камерата и след това докоснете символите плюс или минус, за да увеличите или намалите силата на звука с 5%. Можете също така да изключите звуците, които се чуват при натискане на екрана.

Дата и час

Натиснете "DATE&TIME" за настройка на датата и часа. Натиснете стрелките нагоре и надолу, за да настроите датата. Можете също така да промените часа от тук, като изберете "TIME" в горния десен ъгъл. Ако 24-часовото превключване е включено, няма да има опция AM / PM.

За устройството

От "ABOUT" ще можете да проверите версията на вашия фърмуер. (Вижте раздел 14) Моделът и серийните номера на фотоапарата също са показани тук.

Правна информация

Натиснете "LEGAL" за правна информация.

11-2

Допълнителни настройки на режима на заснемане

От екрана за общи настройки докоснете иконата на режим за заснемане .

Баланс на бялото

Тук можете да настроите начина, по който фотоапаратът ще адаптира заснемането на вашата снимка към осветлението на средата, в която се намирате. Вашите опции са: AWB (Автоматичен баланс на белия цвят) - който автоматично ще се коригира според това, което камерата възприема за необходимо, флуоресцентна, слънчева, облачна и сянка. AWB е настройката на камерата по подразбиране.

Печат на час и дата

Можете да изберете да поставите "печат" с дата и час на вашите снимки или видеоклипове. Забележка: Ако сте избрали тази функция, дата и часа ще се отпечатат на всички ваши снимки, включително тези, отпечатани през приложението.

Честота (само за видеоклипове).

Можете да промените честотата на светлината, в която камерата ще заснеме видеоклип. Вашите опции са 50 или 60Hz. Това обикновено е предварително зададено в зависимост от държавата, в която се намирате. Например в САЩ, Канада и Япония обикновено 60 Hz, а в повечето други държави обикновено 50 Hz.

11-3

Настройки на печата

От екрана за общи настройки натиснете иконата на принтера .

Настройка на цветовете



Можете да регулирате яркостта и цвета на снимките си, като преместите четирите плъзгача на екрана. Промените ще се показват в графичния изглед вдясно. Иконата на принтера горе вдясно на снимката за визуализация ще ви позволи да направите направените от вас промени. Натискането на "X" ще ви върне на екрана за настройки за печат, без да запазва промените. Натискането на отметката ще покаже екран за потвърждение. Ако бъде потвърдено, избраните яркост и цветови промени ще бъдат запазени.

Важно: Промените, които правите, ще се отнасят за всички снимки, отпечатвани от вашия фотоапарат, включително тези, които отпечатвате от приложението.

Автоматичен печат (само за снимки)

Можете да изберете автоматично да отпечатате снимката веднага след заснемането ѝ. Докоснете "AUTO PRINT", за да включите и изключите тази функция.

Раздел 12

Приложението Polaroid Print App

Използвайте приложението Polaroid Print за отпечатване на снимки от вашия телефон, като използвате принтера на фотоапарата или ползвате мобилния принтер Polaroid Zip Instant.

Приложението ви предлага много забавни екстри, включително широк спектър от различни стикери и рамки, които можете да разменяте с тези, които вече са налични в камерата Polaroid Snap Touch.

Възползвайте се на допълнителни функции за редактиране като мозаечни ефекти, прилагане на текст или рисунки към вашите снимки и много други! Можете също така да създавате "тайно изображение" с ефекти, видими само чрез приложението.

Разгледайте приложението, за да научите как да печелите трофеи само с помощта на неговите функции. Забавлявайте се да събирате трофеи и да сравнявате нивото си с приятели, които също използват приложението.

Така че, давайте ... снимайте, редактирайте, отпечатайте и споделете забавлението!

Раздел 13

Съобщения за грешка

Когато възникне грешка, ще се появи екран, който ще покаже какъв е проблемът и как можете да го отстраните. Екранът за грешка ще изчезне след разрешаването на проблема и натискане на "ОК".

YOUR DOOR LATCH IS NOT FULLY CLOSED — PLEASE LOCK INTO PLACE

Вратата на отделението за хартия е отворена или ключалката не е щракнала напълно. Иконата за отпечатване в лентата на индикатора на състоянието ще бъде червена, докато вратата е отворена.

YOU ARE OUT OF PAPER — PLEASE ADD MORE PAPER TO PRINT

Това съобщение ще се покаже, ако се опитате да отпечатате, когато няма хартия в камерата. Заредете хартия и натиснете "ОК". Ако хартията не е заредена, иконата на принтера в индикатора за състоянието ще е червена.

PAPER JAM — PLEASE RELOAD THE PAPER AND TRY AGAIN

Заседнала хартия - за да я премахнете, отворете вратата на отделението за хартия и леко отстранете заседналата хартия от фотоапарата. Презаредете хартията. Когато натиснете "ОК", за да премахнете екрана за съобщения, ще се върнете обратно към екрана, от който сте избрали командата за печат. Натиснете отново иконата на принтера.

UNRECOGNIZED PRINTER PAPER — POLAROID SNAP TOUCH ACCEPTS ZINK PAPER ONLY

Това съобщение ще се покаже, ако хартията в камерата не е Polaroid 2x3 "Premium ZINK® Zero Ink® Paper или ако хартията не е заредена правилно. Използването на неподходяща хартия във фотоапарата може да го повреди.

PRINTER ERROR — PLEASE TRY AGAIN

Грешка на принтера - опитайте отново да започнете отпечатване. Ако това не помогне, изключете фотоапарата и след това го включете отново след няколко секунди.

PAPER FEED ERROR — PLEASE RELOAD PAPER

Хартията не се е зареждала правилно поради това, че ролката е хванала 2 листа едновременно или не е успяла да хване хартията. Извадете и след това отново заредете хартията.

BLUETOOTH CONNECTION LOST

You may have moved out of range. Bluetooth may be turned off in the camera and/or your phone. Check your Bluetooth connection on both devices and move the camera closer to your phone. You will know if Bluetooth is on and if it's connected by checking the status indicator bar in the live viewfinder. Връзката с Bluetooth-а е прекъсната. Може да сте се преместили извън обхвата или Bluetooth-а на фотоапарата и / или на телефона ви да е изключен. Проверете Bluetooth връзката и на двете устройства и преместете камерата по-близо до телефона си. Ще знаете дали Bluetooth-а е включен и дали е свързан, като проверите лентата на индикатора за състоянието която се появява на визъора.

SD CARD NOT SUPPORTED

SD картата не се поддържа - може да имате карта, която не е правилно форматирана или е повредена. Сменете microSD картата.

INTERNAL MEMORY FULL — PLEASE INSERT SD CARD

The camera's internal memory is full and there's no memory card inserted. You will not be able to capture photos or video, edit, or add extras, as long as there is no free space. Please insert a microSD card to add memory and press OK. You can also delete some photos in the gallery to free up some space. Вътрешната памет на фотоапарата е пълна и няма поставена карта с памет. Няма да можете да заснемате снимки или видеоклипове, да редактирате или добавяте екстри, ако няма свободно място. Моля, поставете microSD карта, за да добавите памет и натиснете ОК. Можете също да изтриете някои снимки в галерията, за да освободите малко място.

SD MEMORY FULL — YOUR MEMORY IS FULL

Това означава, че поставената от вас карта с памет е достигнала максималния си капацитет. Няма да можете да заснемате снимки или видеоклипове, да редактирате или добавяте екстри, ако няма свободно място.

Раздел 14

Фърмуер

Актуализации на фърмуера

Когато се свържете с приложението Polaroid Print, то автоматично ще провери дали има налична актуализация за вашето устройство. Ще бъдете подканени да извършите двуетапен процес: изтегляне и инсталиране.

First you will be asked if you want to download the update now or later. If you press the download will start and you will not be able to use your camera or turn the camera off for a few minutes until the download has completed. Първо ще бъдете попитани дали искате да изтеглите актуализацията веднага или по-късно. Ако натиснете "DOWNLOAD NOW", изтеглянето ще започне и няма да можете да използвате фотоапарата си или да изключите камерата за няколко минути, докато изтеглянето приключи.

Когато изтеглянето завърши, ще бъдете попитани дали искате да инсталирате актуализацията. Натиснете "INSTALL NOW", за да започнете инсталационния процес. Няма да можете да използвате фотоапарата си или да изключите камерата за няколко минути, докато инсталацията приключи. Лентата за прогрес ще ви покаже състоянието на инсталацията. След като инсталирате актуализацията на фърмуера, фотоапаратът автоматично ще се изключи. Трябва да включите отново камерата.

Ако решите да отложите инсталационния процес, той автоматично ще започне, преди камерата да се изключи или когато затворите бутона за включване / изключване. Можете също да отидете в настройки > ABOUT, за да изтеглите и инсталирате фърмуера.

Раздел 15

СЪОТВЕТСТВИЕ

Внимание: Промените или модификациите на това устройство, които не са изрично одобрени от страна на производителя или негов представител, могат да анулират правото на гаранционно обслужване на устройството.

ЗАБЕЛЕЖКА: Това оборудване е тествано и е установено, че отговаря на ограниченията за цифрово устройство от клас В, съгласно Част 15 от Правилата на FCC. Тези ограничения са предназначени да осигурят разумна защита срещу вредни смущения в жилищна инсталация. Това оборудване генерира, използва и може да излъчва радиочестотна енергия и, ако не е инсталирано и използвано в съответствие с инструкциите, може да причини смущения в радиокомуникациите.

However, there is no guarantee that interference will not occur in a particular installation. If this equipment does cause harmful interference to radio or television reception, which can be determined by turning the equipment off and on, the user is encouraged to try to correct the interference by one or more of the following measures: Reorient or relocate the receiving antenna. Въпреки това, няма гаранция, че няма да има смущения в дадена инсталация. Ако това оборудване причинява смущения на радиото или телевизионното приемане, което може да се определи, като се изключи и включи оборудването, потребителят се насърчава да се опита да коригира смущенията чрез следните мерки:

Пренасочване или преместване на приемащата антена.

Свържете оборудването в контакт на верига, различна от тази, към която е свързан приемникът.

Обърнете се към дилъра или към опитен радио / телевизионен техник за помощ.

Имате въпроси? Нуждаете се от техническа поддръжка? Искате да научите повече? Свържете се с нас: office@capricom.bg

Потребителите трябва да използват връзката към USB интерфейси с версия USB 2.0 или по-висока версия.

С настоящото C & A Marketing Inc. декларира, че този Polaroid Snap Touch е в съответствие със съществените изисквания и други приложими разпоредби на Директива 1999/5 / EC.

Polaroid, Polaroid & Pixel, Polaroid Classic Border Logo, Polaroid Color Spectrum, and Polaroid Snap Touch are trademarks of PLR IP Holdings, LLC, used under license. All other trademarks are the property of the respective owner, who has not sponsored, endorsed or approved this product. PLR IP Holdings, LLC does not manufacture this product or provide any Manufacturer's Warranty or support.

Distributed by:

C&A Licensing, LLC, 114 Tived Lane East, Edison, NJ 08837 USA.

C&A Marketing UK LTD, 167 Hermitage Road, Crusader Industrial Estate, London N4 1LZ, United Kingdom

www.polaroidsnapcamera.com

© 2016 All Rights Reserved

The ZINK® Technology and ZINK® trademarks are owned by ZINK Holdings LLC.

The Bluetooth® word mark and logos are registered trademarks owned by the Bluetooth SIG, Inc. and any use of such marks by [licensee name] is under license. Other trademarks and trade names are those of their respective owners